



Инструкция по сборке кроватки Stanley Standart



Комплект поставки

- 1 Ножка спинки - 4 шт.



- 2 Стяжка спинки - 6 шт.



- 3 Царга ложе с брусом - 2 шт.



- 4 Задняя планка-ограждение - 2 шт.



- 6 Планка - 1 шт.



- 5 Передняя планка-ограждение - 1 шт.



- 7 Ладе - 9 шт. (160x80), 10 шт. (180x90)



- 8 Винт для скручивания - 34 шт.



- 9 Бочонок стяжка - 8 шт.



- 10 Винт для скручивания - 8 шт.

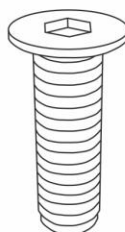

- 11 Винт для скручивания - 18 шт.



- 12 Винт для скручивания - 2 шт.

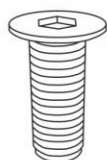

- 13 Гайка декоративная - 2 шт.

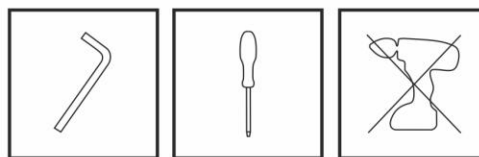

Сборка

Отличное решение для тех, кому важен комфорт и безопасность. Кроватка Stanley Standart с простым и изящным видом, идеально подходит для подростков и детей от 2х лет.

- 1** С помощью винтов для скручивания (8) соедините ножки спинки (1) со стяжками спинки (2)

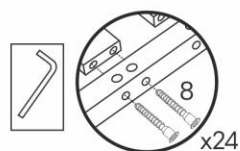
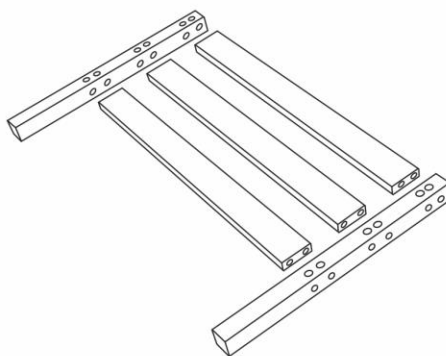

- 2** Бочонки стяжки (9) установите в поперечное отверстие царг ложе с брусом (3), точно совместив с отверстиями для винтов (10)

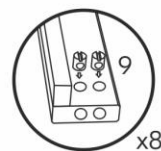

- 3** С помощью винтов для скручивания (10) соедините спинки с царгами ложе (3)

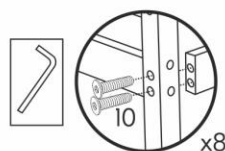
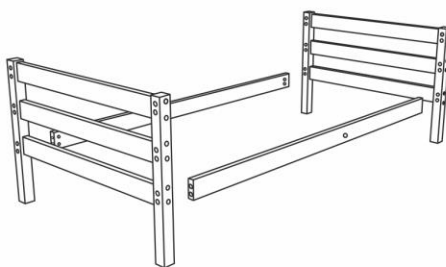

4

С помощью винтов для скручивания (8) соедините спинки с двумя задними планками-ограждениями (4) и передней планкой-ограждения (5)

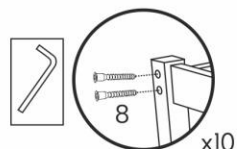
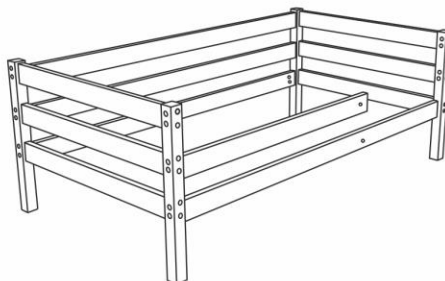

5

С помощью винтов для скручивания (12) и декоративных гаек (13) соедините каркас кровати с планкой (6)

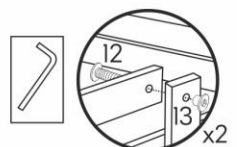
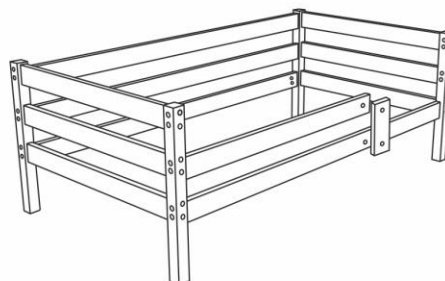

6

С помощью винтов для скручивания (11) соедините ладе (7) с каркасом кровати

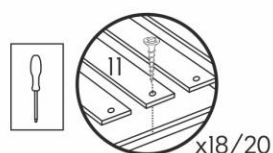

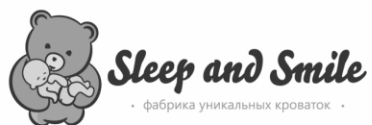

Спасибо, что выбрали нашу продукцию!



8 800 302-67-50



sleep_and_smile



sleep-and-smile.ru